

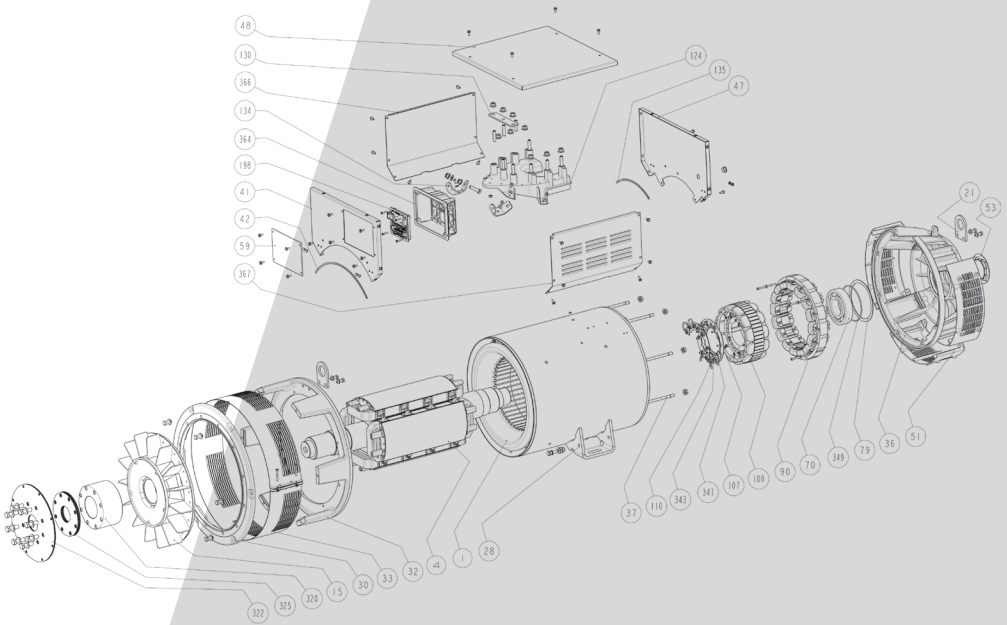

Power



# LSA46.3-4 极 低压发电机

**本手册适用于您所购买的发电机。  
我们竭诚希望您重视本手册的全部内容。**

## 安全措施

在首次使用发电机前，请仔细阅读本手册中安装、维护的全部说明。

使用该机的一切操作，都应该由合格的专业人员进行。

我们的技术支持服务将很乐意为您提供您所要求的其它信息。

手册中所描述的各种操作，都标有警示符号来提醒使用者，以避免事故发生。理解并注意不同的警示符号非常重要。



**此为有可能导致机器或者周围设备的损害或毁坏的操作安全符号。**



**此为有可能导致人身一般性危险的安全符号。**



**此为有可能导致人身触电危险事故的安全符号。**

## 警告标志

我们竭诚希望您注意遵守以下两个安全措施：

a) 在操作期间，禁止任何人站在出风口前方，以防异物飞出。

b) 14 岁以下的小孩禁止靠近出风口。

此维护手册包含一套印有各种警告标志的不干胶贴纸，一旦设备完全安装好，应将警告标志粘贴在下图所示位置。

## 警告

**仅当配套设备已声明满足欧共体指令和其它适用的指令时，发电机才能投入使用。**

**这份手册提供给终端用户。**

**由利莱森玛及代表利莱森玛制造的此功率段的发电机及其衍生产品系列符合关税同盟指令的技术要求。**

**交流发电机是一个没有短路保护系统的组件。**

**短路保护必须由发电机的出口断路器提供，断路器必须拥有切断故障电流的能力。**

©2022 年 Moteurs Leroy-Somer SAS Share Capital: 38,679,664 欧元, RCS Angoulême 338 567 258。

注: 利莱森玛公司对其任何时间产品的特性保留变更权，以便适应最新技术的发展。因此，本文件中所含的信息将不做预先通知而作改变。

本文件属于利莱森玛公司所有，未经我公司预先授权，不得以任何形式再版。

产品商标、型号及专利权已注册登记

# LSA46.3-4 极 低压发电机

## 目录

<b>1 -接收</b> .....	<b>4</b>
1.1 -标准与安全措施.....	4
1.2 -检查.....	4
1.3 -铭牌标识.....	4
1.4 -存放.....	4
1.5 -应用.....	4
1.6 -使用限制.....	4
<b>2 -技术特性</b> .....	<b>5</b>
2.1 -电气特性.....	5
2.2 -机械特性.....	5
<b>3 -安装、调试</b> .....	<b>6</b>
3.1 -装配.....	6
3.2 -首次使用前的检查.....	7
3.3 -端子接线图.....	7
3.4 -试运行.....	11
3.5 -设置.....	11
<b>4 -维护</b> .....	<b>12</b>
4.1 -安全措施.....	12
4.2 -常规维护.....	12
4.3 -轴承.....	13
4.4 -机械故障.....	13
4.5 -电气故障.....	14
4.6 -拆卸、重新装配.....	16
4.7 - PMG的安装与维护.....	18
4.8 -特性表.....	18
<b>5 -备品备件</b> .....	<b>20</b>
5.1 -推荐备用部件.....	20
5.2 -技术支持服务.....	20
5.3 -附件.....	20
5.4 -爆炸图、零件列表及锁紧扭力.....	21

## 处理和回收说明

# LSA46.3-4 极 低压发电机

## 1 - 接收

### 1.1 标准与安全措施

我们的发电机符合绝大多数国际标准。  
参见最后一页公司的EC声明。

### 1.2 - 检查

在你接受利莱森玛发电机时，应先仔细检查是否在运输过程已有过损坏。如果发现有明显碰撞痕迹，可与运输公司联系（你也许能索取保险金）。

### 1.3 - 机器识别

发电机可由固定在机壳上的铭牌加以鉴别（见图）。

请确认机器上的铭牌和你的订货单。  
为了能较迅速和较正确处理好你的机器鉴别问题，我们建议你填写下面铭牌的规格。

### 1.4- 存放

在等待调试安装期间，机器应当妥善存放：  
远离潮湿（湿度<90%）：长时间存放后，应检查机器的绝缘。（详情见 3.2 和 4.5 节）不要将机器存放在有明显振动的环境中以避免轴承留下划痕。  
为了延长储存时间，请遵循我们网站上提供的储存手册（参考 4954）中的建议：  
[www.nidecpower.com/downloads](http://www.nidecpower.com/downloads)

### 1.5-应用



本交流发电机主要用于发电



### 1.6-使用禁忌

发电机运行条件的限制（环境，速度，电压，功率等）应与铭牌所标示的具体参数保持一致



Model <b>LSA</b>			Frequency	Hz					
S/N	Date		Speed	min <sup>-1</sup>					
Enclosure	Protection		Voltage	V					
Th. Class	Altitude		Phase						
Weight	PF		Connection						
AVR		Excitation		Cont. BR 40°C	kVA				
Excitation values		No Load	Full Load		kW				
DE bearing				Stand by PR 27°C	kVA				
NDE bearing					kW				
				A					
				A					

IEC 60034 - 18.6  
ISO 9528 - 3  
NEMA MG 1 32 & 33



38537800001

MOTEURS LEROY-SOMER  
2 BD MARCELLIN LEROY  
16000 ANGOULEME - FRANCE

[www.leroy-somer.com](http://www.leroy-somer.com)

Made in Europe  
by Leroy-Somer



Scan the code or go to  
GENLS1.DO  
to check product data

LSA 000-1-148 #

# LSA46.3-4 极 低压发电机

## 2 - 技术特性

### 2.1 - 电气特性

发电机系为无励磁发电机。定子绕组采用2/3节距，6条或12条引出线，H级绝缘。励磁系统有SHUNT，AREP励磁系统或“PMG”系统（参见接线图及AVR维护手册）。

#### • 电气选项

- 定子绕组测温装置
- 轴承检测装置（PTC, PT100等）
- 空间加热器
- R791抗干扰组件。

### 2.2 - 机械特性

- 钢制机壳
- 铸造端盖
- 永久润滑球轴承
- 安装型式

IM 1201 (MD 35): 带有标准底脚和SAE法兰/驱动片的单轴承

IM 1001 (B 34): 带有SAE法兰和标准轴伸的双轴承

- 防滴式自冷电机
- 防护等级: IP 23

#### • 机械选项 - - -

- 进风过滤
- 可润滑轴承
- IP 44 保护等级

#### • SHUNT 3相 12线

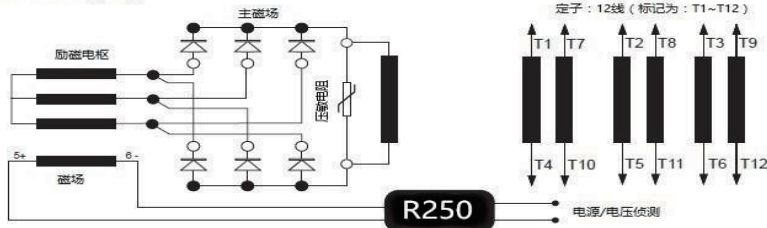

#### • AREP 3相 12线

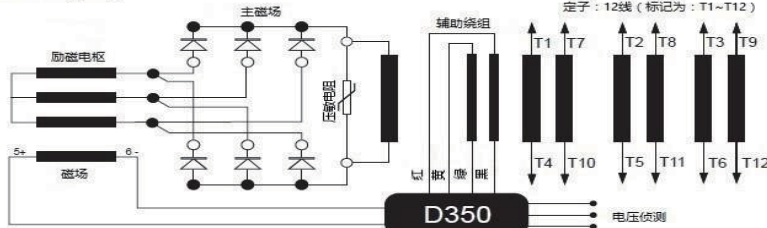

#### • PMG 3相 12线

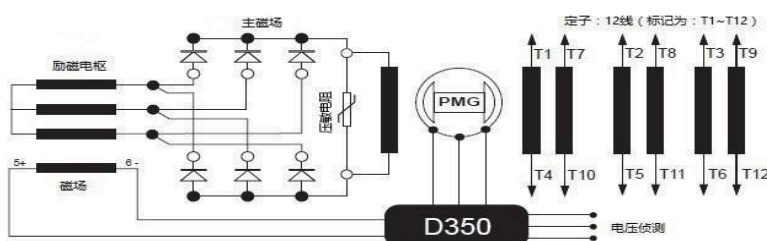

# LSA46.3-4 极 低压发电机

## 3 - 安装

担任此章节论及的各项操作的人员需穿戴适当的个人防护装备以避免机械及电气伤害。

### 3.1 - 装配



所有的机械吊装作业必须使用合适的设备来进行，同时机器应保持水平。选择吊具前应先确认整机重量（见4.8）。

整个作业过程，严禁任何人站立于机器下面。

#### • 吊装

发电机上的吊环仅用于起吊发电机本身，务必不能用来起吊机组。吊钩的选择应取决于吊环的形状，根据设备所处的环境及整体因素选择合适的起吊装置。

整个作业过程，严禁任何人站立于机器下面。

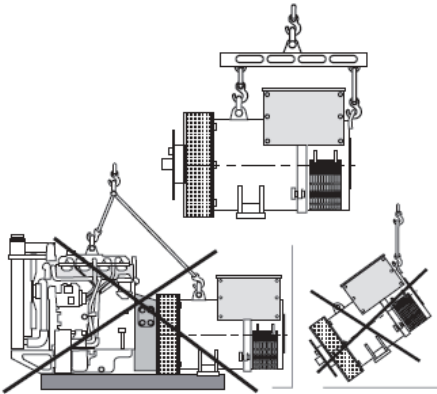

#### • 单轴承联接

在两部机器联接之前，先通过以下形式检查发电机与发动机是否匹配：

- 完成传动装置的扭转分析（发电机的数据可应要求提供），
- 检查飞轮及飞轮壳尺寸是否与发电机的法兰、驱动片及其轴向位置一致。

## WARNING

联接发电机与原动机时，不要通过发电机的风扇转动发电机或转子。

驱动片的孔与飞轮上的孔应通过转动发动机上的飞轮来对正。

联接过程中应确保设备安全到位。

确认曲轴有侧向游隙。

#### • 双轴承联接

- 半柔性联接

要求仔细调准电机，检查相联的两个部分的同轴度和平行度，应不超过0.1mm。

发电机已按标准要求采用半键进行动平衡。

#### • 放置位置

发电机放置的地方必须通风，以确保环境温度不超过铭牌上的数据。

# LSA46.3-4 极 低压发电机

## 3.2-首次使用前检查

### •电气检查

先将三相定子接线从端子上解开。

### WARNING

所有附件必须断开（AVR，R791 滤波元器件等）。  
参考电气原理图确定要断开的附件。

测量点必须在相和地之间进行。

测试1分钟后读数。

	测试电压 (直流)	判断标准 (M $\Omega$ , 40°)
定子: 电压小于 1kV	500	5
转子	500	5
励磁 (定子和转子)	500	5
辅助绕组 (AREP+)	250	5
PMG 定子	100	5
加热器	500	5
温度传感器	500	5

判断标准来自 IEEE 43 的推荐

如果测量的时候不是在环温 40° 的情况下进行，则需要引入校正系数。

$$R_{m40^{\circ}C} = R_t \times K_{t40}$$

R<sub>t</sub>: 测量到的绝缘电阻

K<sub>t40</sub>: 校正系数

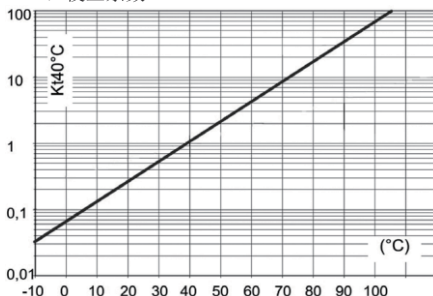

有几种方法让绝缘电阻恢复到规定的最小值之上。

a) 把机器放置于 110° C 的烘箱内 24 小时。(拆掉 AVR)

b) 将热空气吹入进气口，确保机器在断开励磁下旋转。

### 注意：长时间的停机

为了避免出问题，我们建议使用空间加热器，以及定期的转动机器，空间加热器只有在停机的時候持续使用才能保证它的作用。

### WARNING

要确保发电机在规定的環境条件下有相应的防护等级。

### •机械检查

首次起动机时，应检查：

- 所有的螺栓和螺钉都已拧紧。
- 螺栓长度和锁紧扭力是正确的。
- 冷却空气能顺畅地流入。
- 保护盖板和外壳都安装在正确的位置。
- 从轴伸端视之，标准的旋转方向为顺时针转（以获得相序为 1 - 2 - 3）。对于逆时针旋转，交换 2 和 3 接线。
- 端子接线所对应的输出电压应符合现成的运行电压（见 3.3 节）。

### 3.3- 端子接线图

- 如果需要修改接线方式，请修改定子出线在端子上的位置。绕组代码在铭牌上有说明。







发电机端子的重新接线或检查，都必须在停机状态下进行。

当用户连接线缆时，请确保端子箱的内部接线在任何情况下都不能受到任何压力。

## LSA46.3-4 极 低压发电机

不同绕组号电压改接法示意图

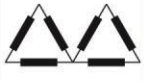
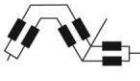
相数-接法代码	3-ph - D	3-ph - F	3-ph - D	3-ph - F	3-ph - A	1-ph - FF	1-ph - G
接法							
	星形	三角形	星形	三角形	并联星形	并联三角形	开放三角形
出线数量	6	6	12	12	12	12	12

### 50 Hz - 1500 rpm

标准6号绕组	380-415V	220-240V	380-415V	220-240V	190-208V	220-240V	220-240V
标准6号绕组	440V	-	440V	-	220V	-	-
特殊7号绕组	415-440V	240-254V	415-440V	240-254V	208-220V	240-254V	240-254V
特殊9号绕组	500-525V	-	500-525V	-	-	-	-
特殊22号或 23号绕组	550-600V	-	550-600V	-	-	-	-
特殊10号或 52号绕组	660-690V	-	660-690V	-	-	-	-

### 60 Hz - 1800 rpm

标准6号绕组	380-480V	220-277V	380-480V	220-277V	190-240V	220-240V	220-240V
特殊8号绕组	380-416V	220-240V	380-416V	220-240V	190-208V	220-240V	220-240V
特殊9号绕组	600V	347V	600V	347V	-	-	-
特殊22号或 23号绕组	660-690V	-	660-690V	-	-	-	-

# LSA46.3-4 极 低压发电机

端子接线图：12-线

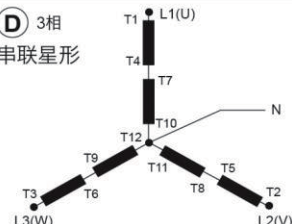
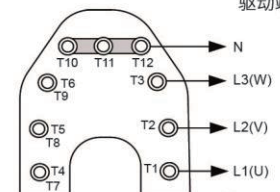
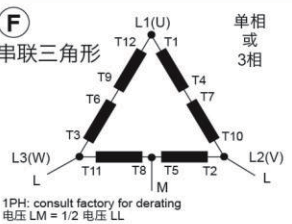
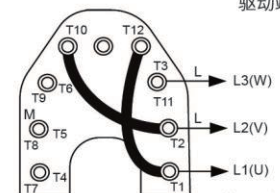
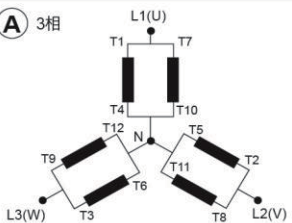
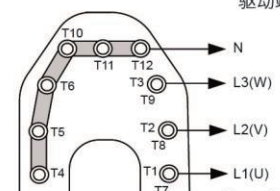
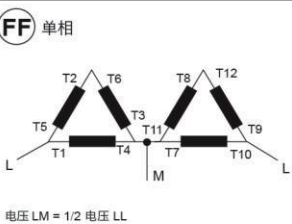
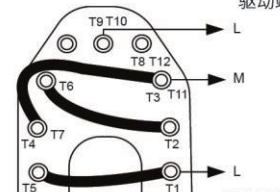
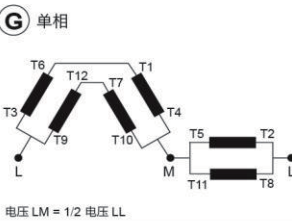
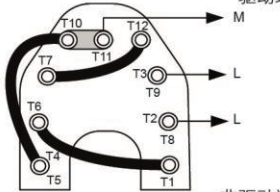
接线代码	电压/侦测	出厂接线
<p><b>(D)</b> 3相 串联星形</p> 	<p><b>R250 :</b> 0 =&gt; T8 / 110V =&gt; T11</p> <p><b>D350 :</b> U =&gt; T1, V =&gt; T2, W =&gt; T3</p>	
<p><b>(F)</b> 串联三角形 单相 或 3相</p> 	<p><b>R250 :</b> 0 =&gt; T8 / 110V =&gt; T11</p> <p><b>D350 :</b> U =&gt; T1, V =&gt; T2, W =&gt; T3</p>	
<p><b>(A)</b> 3相</p> 	<p><b>R250 :</b> 0 =&gt; T8 / 110V =&gt; T11</p> <p><b>D350 :</b> U =&gt; T1, V =&gt; T2, W =&gt; T3</p>	
<p><b>(FF)</b> 单相</p> 	<p><b>R250 :</b> 0 =&gt; T4 / 110V =&gt; T11</p> <p><b>D350 :</b> V =&gt; T1, W =&gt; T10</p>	
<p><b>(G)</b> 单相</p> 	<p><b>R250 :</b> 0 =&gt; T8 / 110V =&gt; T11</p> <p><b>D350 :</b> V =&gt; T2, W =&gt; T3</p>	
<p><b>!</b> 改接法的时候请确保AVR侦测接线的正确! 当为自动或其他选项接法时, 都配有整套的特殊连接片供选择。</p>		

# LSA46.3-4 极 低压发电机

## • 端子接线图: 6-线

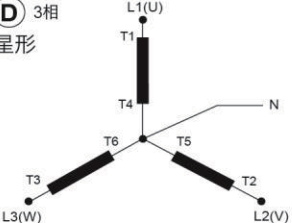
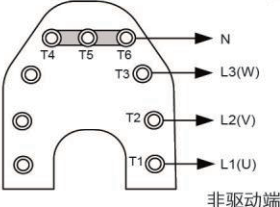
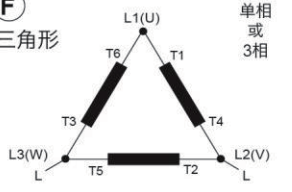
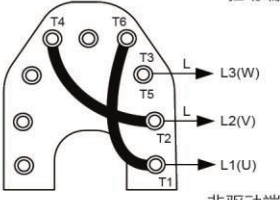
接线代码	电压/侦测	出厂接线
<p><b>(D)</b> 3相 星形</p> 	<p><b>!</b> <b>D350 :</b> U =&gt; T1, V =&gt; T2, W =&gt; T3</p>	<p>驱动端</p>  <p>非驱动端</p>
<p><b>(F)</b> 三角形 单相 或 3相</p>  <p>1PH: consult factory for derating</p>	<p><b>!</b> <b>D350 :</b> U =&gt; T1, V =&gt; T2, W =&gt; T3</p>	<p>驱动端</p>  <p>非驱动端</p>
<p><b>!</b> 改接法的时候请确保AVR侦测接线的正确! 当为自励或其他选项接法时, 都配有整套的特殊连接片供选择。</p>		

# LSA46.3-4 极 低压发电机

## •接线检查



### 电气安装必须依从国家使用的现行法规进行以下检查：

- 断路器应符合使用国的人身保护法规，同时应正确地安装，功率输出尽可能地接近发电机（在这种情况下，断开抗干扰模块与中线的连接）。

- 所有安装好的保护装置都不能失效。
- 如果有外接调节器，发电机与配电装置之间的接线应按照接线图进行接线
- 发电机输出端子和发电机控制柜之间不应发生相间或相与零线间的短路现象（部份控制柜里的线路没有断路器或继电器保护）。
- 机器连接时必须与母线直接相接于端子的两侧如下图端子接线图。



- 电机端子箱内的接地端子与电气接地回路连接。
  - 接地端子连接到了底座。
- 用户连接电缆时请注意端子箱内部的连接不能受到任何压力。



直径	M6	M8	M10	M12
扭力	4 Nm	10 Nm	20 Nm	35 Nm
容差	± 15%			

所有改接法的要点：

- 用的聚酰胺塑料绑带，最低耐温为105℃，紧固力最小550N。

- 将电缆分组，每组最多三根线。
- 不要交叉电缆
- 预留足够的空间散热



## 3.4 - 运行



### 发电机只有在遵照本手册所规定的条例和指南进行安装之后，才可以起动和投入使用。

发电机在工厂已测试和设置好了。当首次空载运行时，应确保驱动转速是正确的和稳定的（见铭牌）。

在带负载时，发电机应达到它的额定转速和额定电压；然而，如果操作不当，发电机设置可能被改变（按3.5节调节步骤重新设置）。如果电机运行仍然不正常，应找出故障原因（见4.5节）。

## 3.5 - 设置



**在测试过程中的各种调节，都必须由有资格的工程师来进行。**

**开始调节前应确保驱动转速达到铭牌上所规定的转速。**

**调试结束后，应将所有拆卸的盖板安装到位。**

**对发电机所进行的任何调节都应通过AVR完成。**

# LSA46.3-4 极 低压发电机

## 4 - 维修 - 维护

### 4.1 - 安全措施

维修或故障诊断必须根据指示严格按照要求进行，以避免危险事故出现，并使发电机保持原有状态。



所有对发电机的操作，应由经过试车、维修和电气、机械零部件维护等方面专业培训过的人员来进行，操作人员应穿戴个人防护装置以避免电气及机械伤害

对发电机实行任何干预前，不能仅凭一本手册或依赖自动化系统就开始，操作者必须熟悉整个系统的运行原理。

**警告：在运行期间或运行之后，发电机的温度将足以导致人员受伤，如烧伤。**

### 4.2 - 日常维护

#### • 起动后的检查

发电机运行约20小时后，应检查所有的紧固螺栓是否牢固，发电机内的运行状态以及安装时的各种电气接线是否正常。

#### • 电气维护

可使用市售的挥发性脱脂剂。

**WARNING**

不要使用：三氯乙烯、高氯乙烯、三氯乙烷或任何含强碱性的产品。



操作必须在配备有真空系统的清洗站进行，真空系统应能收纳和排出用过的物品。

包括绝缘漆在内的所有绝缘材料不能受到溶剂损害的危险。应避免清洗物流进槽中。

用刷子及海绵频繁擦拭，以避免堆积物积在机座内部。用干布擦干绕组。重新装配前，应确保无任何痕迹存在。

#### • 机械维护

**WARNING**

严禁使用水或高压冲洗的方法来清洗电机。由于诸如此类的处理而招致的任何问题，不包括在我们的产品保证范围内。

除油污：用刷子和清洁剂（适用于油漆）

清理灰尘：用气枪。

发电机如果装有进风和出风过滤器，那么维护人员应作为日常维护定期清洗过滤器，对于干性粉尘，可用压缩空气清洗过滤器。如果过滤器被堵塞则应更换过滤器。

在清洁发电机之后，应检查绕组的绝缘电阻（见3.2节和4.5节）。

## LSA46.3-4 极 低压发电机

### 4.3 - 轴承

轴承为永久润滑	预计润滑脂寿命（取决于使用） 20,000 小时或 3 年。（润滑脂寿命）
可润滑轴承为可选项	润滑间隔时间：运行4000小时或者每6个月 驱动端轴承&非驱动端轴承润滑脂用量：35克
可润滑轴承油脂的更换	润滑脂用量：-驱动端轴承&非驱动端：180克
标准润滑脂	LITHIUM-标准-NLGI 3
厂内用润滑脂	ESSO - Unirex N3



发电机运行过程和首次运行前必须注油润滑。前后轴承应该同时换润滑脂。在多尘环境或环境温度较高(>40°C)的情况下，润滑间隔时间必须减半。使用另一种润滑脂之前，请检查与原润滑脂的兼容性。

### 4.4 - 机械故障

故障		措施
轴承	一个或两个轴承过热 (轴承温度超过环境温度 80° C)	<ul style="list-style-type: none"> <li>- 如果轴承变蓝或润滑油脂变黑，更换轴承。</li> <li>- 轴承没有正确固定（在轴承室内滑动）。</li> <li>- 后端盖没有对中</li> </ul>
温度不正常	发电机的机座过热（高出环境温度40° C）。	<ul style="list-style-type: none"> <li>- （进出风）的流动部份阻塞或原动机、发电机的热风重复循环。</li> <li>- 发电机运行电压太高（负载时大于105%额定电压）</li> <li>- 发电机过载</li> </ul>
振动	振动太厉害	<ul style="list-style-type: none"> <li>- 没有对中（连接）</li> <li>- 连接时安装或其它操作不合格</li> <li>- 转子不平衡（原动机 - 发电机）</li> </ul>
	振动过大并伴有嗡嗡的声音。	<ul style="list-style-type: none"> <li>- 三相不平衡</li> <li>- 定子短路</li> </ul>
声音异常	发电机因冲击受损，并出现异响和振动。	<ul style="list-style-type: none"> <li>- 系统短路</li> <li>- 并车错误</li> </ul> 可能产生后果 <ul style="list-style-type: none"> <li>- 连接片/盘撕裂或损伤</li> <li>- 轴伸断裂或弯曲</li> <li>- 主转子变形或短路</li> <li>- 风扇出现裂纹或在轴上松动</li> <li>- 旋转二极管/AVR，压敏电阻有无可挽救的损坏</li> </ul>

## LSA46.3-4 极 低压发电机

### 4.5 - 电气故障

故障	措施	结果	检查/起因
空载启动时没有电压	端子E+、E- 接上4~12V的新电池，维持2~3秒，注意极性应正确。	去掉电池时，有电压且是正确的值。	- 失磁
		去掉电池时，有电压但达不到额定值。	- 检查AVR检测线的连接 - 二极管故障 - 励磁电枢短路
		电压能建立，但当去掉电池时，电压消失。	- AVR故障 - 励磁机磁场绕组开路（检查绕组） - 主转子绕组开路（检查电阻）
电压太低	检查驱动转速	转速正确	检查AVR接线（可能AVR失效）。 磁场绕组短路。 旋转二极管击穿。 主转子绕组短路（检查电阻）
		转速太低	增加驱动转速 （在未调到正确转速前不要调AVR电压电位器）
电压太高	调节AVR电压电位器	调节无效	- AVR故障
电压振荡	调节AVR稳定度电位器		- 检查转速：可能是非周期性振荡 - 连接线松动 - AVR故障 - 负载时转速太低（或LAM设置太高）
空载时电压正确，负载时电压太低。	在空载下运行，检查AVR上E+与E-之间的电压。	$E+与E-之间的直流电压 \frac{AREF}{PMG} < 10V$	- 检查转速（或LAM设置太高）
		$E+与E-之间的直流电压 \frac{AREF}{PMG} > 15V$	- 旋转二极管故障 - 主转子短路，检查电阻。 - 励磁机电枢故障
运行过程中电压消失。	检查AVR、压敏电阻、旋转二极管，并更换任何失效部件。	电压未恢复到额定值。	- 励磁机磁场绕组开路 - 励磁电枢故障 - AVR故障 - 主转子开路或短路

# LSA46.3-4 极 低压发电机

### • 检查绕组

可通过高压测试，检查绕组的绝缘性能。高压测试时，必须将所有接入AVR的连线断开。

**WARNING**

对于AVR在如此情况下招致的损害，不在我们的产品保证范围之内。

### • 检查二极管整流桥

处于良好工作状态下的二极管应仅允许电流从阳极到阴极流通。

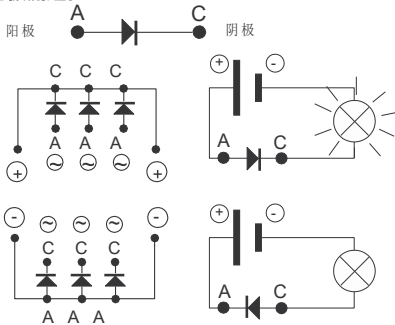

### • 用他励检查绕组及旋转二极管



检查期间，应确保发电机不与任何外部负载相连接，并确认端子箱内的引线连接没有松动。

- 1) 停机，将所有接入AVR的连线断开并隔离。
- 2) 有两种他励的装配方法。

**装配法 A:** 将一个12V的电池与一个大约50欧姆-300W的变阻器及一个二极管串联后接到励磁机的（5+）和（6-）两条励磁线上。

装配法 A

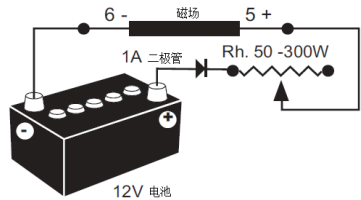

**装配法 B:** 将一个可调电源的自耦变压器与一个二极管整流桥相连接，再接到励磁机的（5+）和（6-）两条磁场上。

这两个系统均应满足发电机的磁场励磁功率的要求（见铭牌）

3) 发电机在额定转速下运行。

4) 逐渐调节变阻器或自耦变压器来增加励磁机磁场电流，并测量在L1-L2-L3上的输出电压，检查空载励磁电压和励磁电流（见电机铭牌或向工厂索取测试报告）。在额定励磁时发电机的输出电压达额定值，且三相平衡在 1%范围内，则发电机处于良好状态。因此，故障来自于AVR或其相关线路（如检测，辅助绕组）。

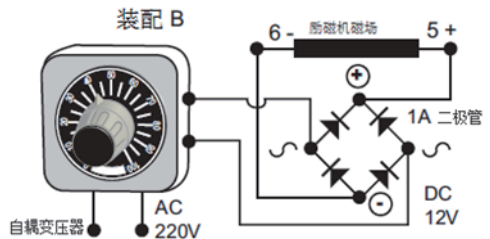

# LSA46.3-4 极 低压发电机

## 4.6 - 拆卸、重新装配

### WARNING

在保证期内，拆装只应在被利莱森玛认可的工厂或在利莱森玛的工厂进行，否则产品保证可能无效。在拆装移动期间，发电机应保持水平（转子未被固定住）。选择吊具前应首先确认发电机重量。

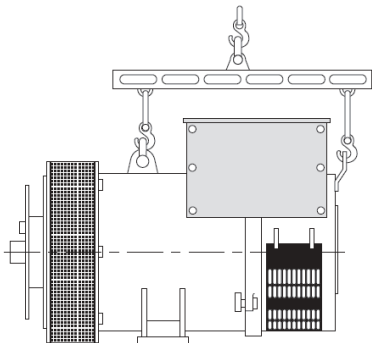

### • 所需工具

我们推荐使用以下工具来完全拆装发电机：

- 1套棘轮扳手 + 加长柄
- 1套扭矩扳手
- 1套平扳手：8mm, 10mm, 18mm
- 1套套筒扳手：8, 10, 13, 16, 18, 21, 24, 30 mm

- 1副拔具

### • 螺栓拧紧扭矩

见 5.4.

### • 二极管入口

- 卸下空气进风网(51)。
- 断开二极管的连接。
- 检查二极管，如果有需要可以更改二极管电桥

### • 接线及调节器系统入口

打开端子箱顶盖板（48）或AVR检查窗口盖板（59）即可。

### • 更换非驱动端轴承

- 卸下端子箱盖板（48），后板(47)及侧板（367）。
- 断开定子引出线（T1 到 T12）。
- 断开AREP辅助绕组引出线(X1, X2, Z1, Z2)
- 断开励磁机引线（5+, 6-）。
- 卸下进风网（51）

当单轴承或双轴承机子安装未选择可润滑轴承选项时：

- 从拉杆(37)上旋下8个螺栓
- 拆除后端盖（36）

- 用中间带螺纹的拔具（见下图）取出轴承（70）。

当机子安装轴承为可润滑轴承时，须先从轴承内盖（78）拆下螺栓。

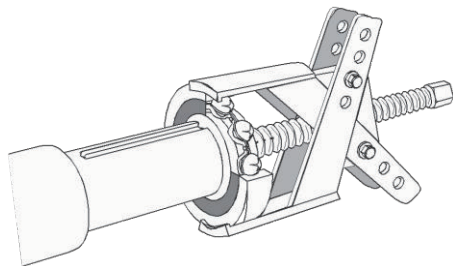

- 用感应法加热轴承至约 80° C 后，装入转轴。

- 后端盖（36）轴承室内装入新的波形垫圈（79）并装上新的“O”型密封圈（349）同时用不干胶贴盖住做好密封防护（见售后服务）。

当单轴承或双轴承机子安装可润滑轴承时：

- 在轴承内盖上（78）锁一根导向螺杆。
- 轴伸处锁销钉及螺母将后端盖重新匹配到发电机上（见图）。

## LSA46.3-4 极 低压发电机

- 将螺杆穿过后端盖的孔使之更易于装配（见图）。

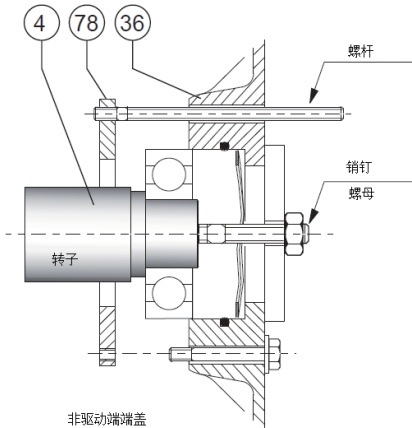

- 装上轴承内盖螺栓（78），拿掉螺杆，装上其它螺栓加固装配。
- 锁上8个轴承螺栓（37）。
- 将引出线重新连好
- 安装进风网（51）
- 重新装好盖板

### WARNING

当您有需要拆除端盖时，同时需要更换滚动轴承，“O”型密封圈，波形垫圈及粘合剂。

#### • 更换驱动端轴承

- 卸下空气进风网（31）。
- 松开拉杆（37）。
- 卸下空气出风网（33）。
- 将6个驱动端端盖螺栓（31）及前轴承内盖的3个螺栓拆下。
- 卸下驱动端端盖（30）。
- 用中间带螺纹的拔具（见4.6.5）取出球轴承（60）
- 用感应炉或烘干炉加热新轴承使轴承内圈温度升至约80° 后装上轴承。
- 在轴承内盖上锁一个螺杆（68）。

- 将驱动端端盖（30）重新匹配到发电机上。
- 将螺杆穿过驱动端端盖的孔使之更易于装配（见图）。
- 拧紧轴承内盖螺栓（78），拿掉螺杆，安装锁紧其余螺栓。
- 锁上6个轴承螺栓（31），然后再锁紧拉杆（37）
- 重新安装好风网（33）和（51）。

#### • 转子重装

以下是轴承的拆除步骤：

- 单轴承机器：
  - 在拆轴承前，需先拆下SAE圆形前端盖，好拔出转子。
  - 拆下驱动片及垫片，322、325
  - 并将转子旋转至某一极朝下的位置，防止拔出时损伤极间撑块。
  - 用皮带或者下图的工装支撑转子（4）驱动端
- 拔出转子后，注意不要损坏或拆卸风扇（15）和平衡块
- 拆出后的转子放在V形楔块上，

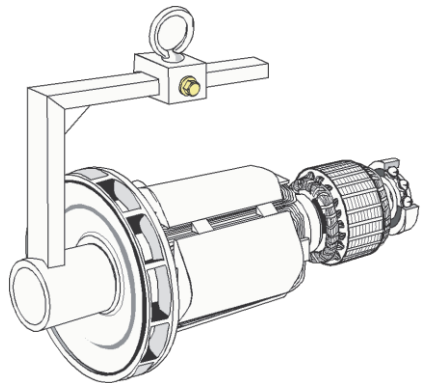

### WARNING

如有拆解转子包括更换零件或重新绕线，转子必须重做动平衡。

# LSA46.3-4 极 低压发电机

## • 重装发电机

- 重装步骤与拆卸步骤相反。

- 将转子 装入定子注意不要撞伤绕组。

- 单双轴承发电机带可润滑选项时：应按照可润滑轴承的更改安装步骤。

- 锁上6个前轴承螺栓（31）和SAE垫片，然后再锁紧拉杆（37）

- 重新安装好风网(33) 和（51）。

## • 空气过滤网的拆除与重装。

- 拆除过滤网座（51）取出过滤棉（52）。如有需要，更换过滤棉，请参考章节 4.2 来清洗过滤装置。清洗完后再按相反的次序重装上。

## 4.7 - 安装及维护PMG

PMG采用的是PMG2。

请查看PMG 使用手册：4211。

## 4.8 - 特性表

表中所列数值为平均值。

交流发电机-4极-50 Hz - 标准绕组号6号。

(400V为励磁值)。

所给出的电压和电流值为空载运行及他励下额定负载运行时的值。所有值偏差在±10%以内，可能会有轻微的变更，不另行通知（实际值请见测试报告）。

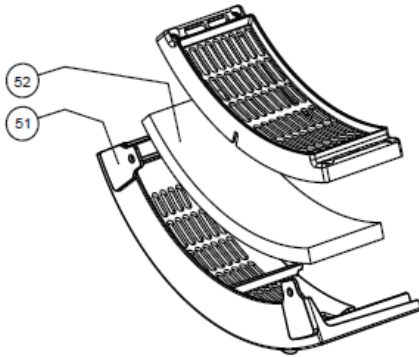

## LSA46.3-4 极 低压发电机

### • 三相 4 极

SHUNT/AREP 励磁系统机器

在 20°C 时的电阻( $\Omega$ ) :

型号	L/N 定子	转子	励磁 定子	励磁 电枢
S4/S5	0.0162	0.295	14.42	0.033
M7/M8	0.0118	0.323	15.54	0.035
L10/L11	0.0087	0.383	15.54	0.035



运行试验结束后, 应将所有罩板和盖板安装到位.

### • 辅助绕组在 20°C 时的电阻( $\Omega$ ) :

型号	X1, X2 辅助绕组	Z1, Z2 辅助绕组
S4/S5	0.27	0.44
M7/M8	0.289	0.48
L10/L11	0.258	0.404

### AREP 电压

型号	X1, X2	Z1, Z2
S4~S5	100~110	15
M7~/L11	125	15

### • 机器重量表 :

单轴承

型号	总重量 (kg)	转子重 (kg)
S4	674	277
S5	682	277
M7/M8	754	307
L10/L11	888	362

双轴承

型号	总重量 (kg)	转子重 (kg)
S4	674	250
S5	682	250
M7/M8	754	280
L10/L11	888	336

# LSA46.3-4 极 低压发电机

## 5 - 备品备件

### 5.1 - 推荐备件

应急备件作为可选项提供。

应急备件清单如下：

单轴承组件	<b>4061227</b>
非驱动端轴承 RLTO75ET004 波形垫圈 O 形圈	
双轴承组件	<b>4061463</b>
非驱动端轴承 RLTO75ET004 驱动端轴承 RLTO80HV001  波形垫圈 O 形圈 弹性挡圈	
二极管组件（三正，三负）	<b>4061237</b>
压敏电阻	<b>4691056</b>
SHUNT AVR R250	<b>5190337</b>
AREP AVR D350	<b>5124059</b>

### 5.2 - 技术支持服务

我们的技术支持服务很高兴为您提供您所需的任何信息。

当您需订购备件或技术支持时，请将您的需求发送到 [service.epg@leroy-somer.com](mailto:service.epg@leroy-somer.com) 或者您也可以 [在www.lrsom.co/support](http://www.lrsom.co/support) 上找到的离你最近的联系人，附上机器的完整型号，序列号及铭牌上的信息。

您可以在分解图上找到您所需零件的编号，在零件列表上找到对应的产品描述。

我们遍布各地的服务中心网点能够快速及时地发送您所需要的零件。

为了确保发电机的正确运行和安全，我们推荐使用

原制造厂的备件。

未使用原厂的备件而造成发电机损坏，制造厂将不承担责任。



**运行试验结束后，应将所有罩板和盖板安装到位。**

### 5.3 - 配件

#### • 停机时使用空间加热器

空间加热器在发电机一停机时就必须起用。空间加热器安装在发电机的后端，标准功率根据要求可为 250W / 230V 或 250W / 127V。



**注意：发电机停止运行时，电源依然存在。**

#### • 电阻式温度传感器 (PTC)

热敏电阻（3个一组）被安装在定子绕组中（每相一组）。定子绕组可最多安装2组热敏电阻（两个级别：报警和跳闸）。端盖里面也可装1到2个热敏电阻。

所有的温度探测器都必须连接相应的感应继电器（可选项）。

每组热敏电阻的冷态电阻约为：100~250 Ω。

#### • 接线选项

- 6线发电机：(F)接法
- 12线发电机：(A)，(F.F)，(F)接法

# LSA46.3-4 极 低压发电机

## 5.4 - 爆炸图, 零件列表 及锁紧扭力

### •单轴承

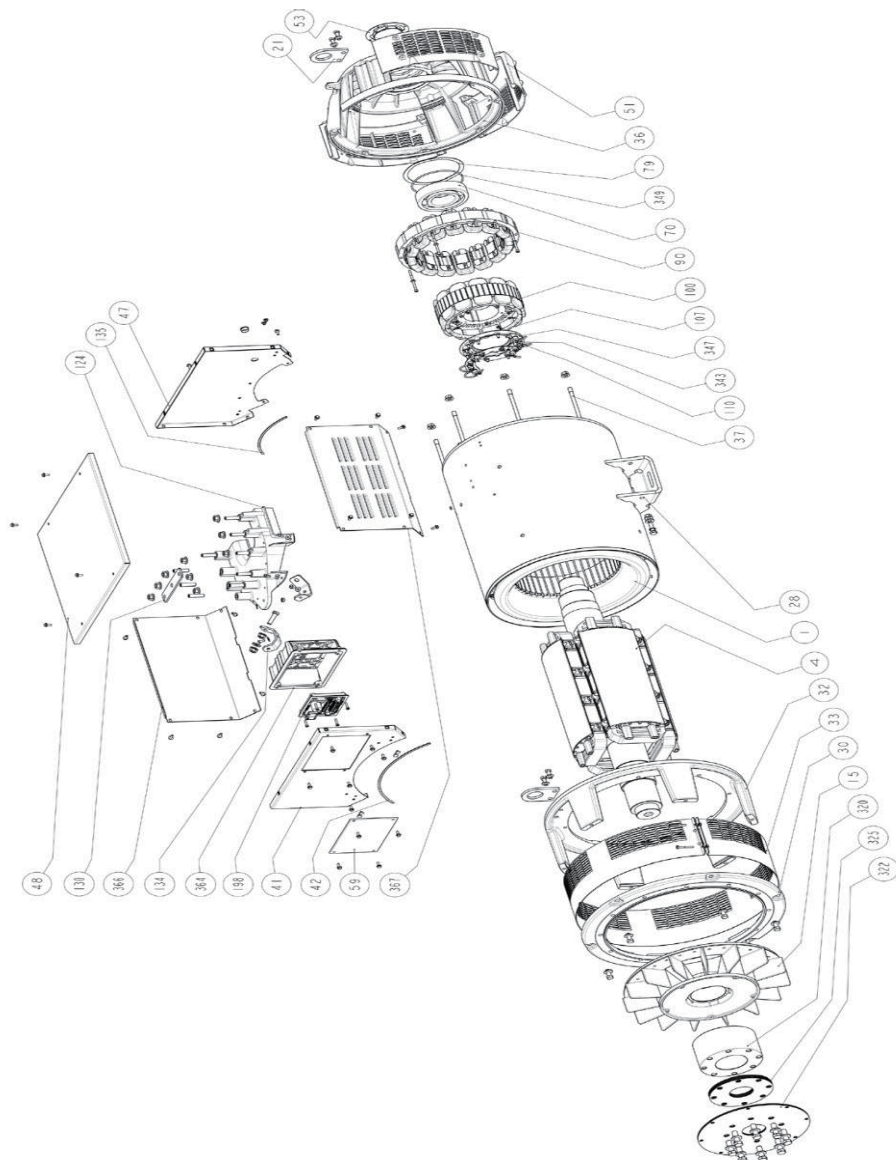

# LSA46.3-4 极 低压发电机

## • 双轴承

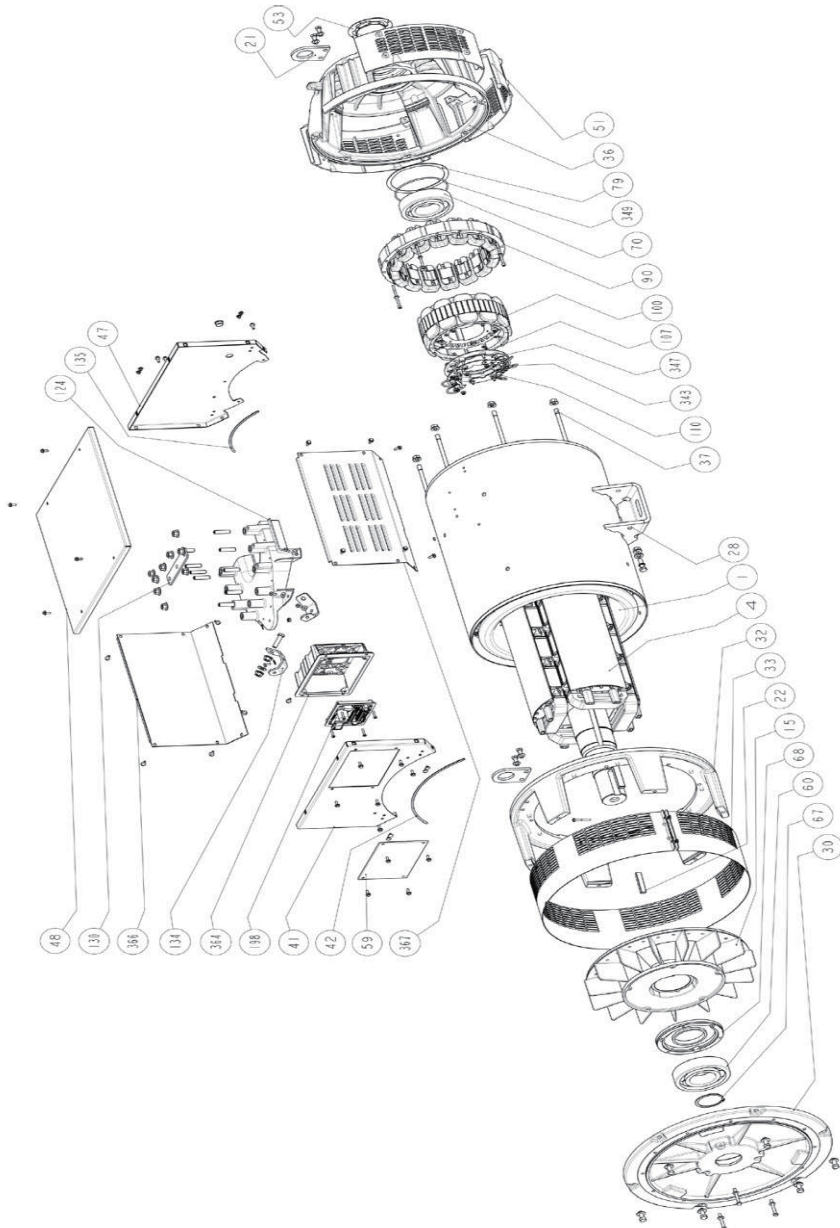

## LSA46.3-4 极 低压发电机

序号	数量	描述	螺栓 Ø	扭矩 N. m	序号	数量	描述	螺栓 Ø	扭矩 N.m
1	1	定子总成	-	-	70	1	非驱动端轴承	-	-
4	1	转子总成	-	-	79	1	波形垫圈	-	-
15	1	风扇	-	-	90	1	励磁机定子	-	-
21	1	吊攀	M10	40	100	1	励磁机转子	-	-
22	1	键	-	-	107	1	整流器支架	-	-
28	1	接地端子	M10	24	110	6	二极管	-	-
30	1	前端盖法兰	-	-	124	1	基座	M6	10
32	1	S.A.E. 前端盖	M12	75	130	1	零线排	-	-
33	1	出风网	M6	6	134	1	端子箱支架	M6	10
36	1	后端盖	M12	75	135	1	凹槽橡胶	-	-
37	8	连接杆	-	-	198	1	AVR	M5	6
41	1	端子箱前板	M6	8	320	1	驱动盘	-	-
42	1	凹槽橡胶	-	-	322	3	驱动片	M16	170
47	1	端子箱后板	M6	8	325	-	隔离垫片	-	-
48	1	端子箱顶板	M6	8	343	1	旋转整流器总成	M5	6
51	1	进风网	M6	8	347	1	压敏电阻 (+ PCB)	-	-
53	1	孔塞	-	-	349	1	O 型密封圈	-	-
59	1	窗口盖板	M6	4	364	1	AVR 支架	M6	8
60	1	驱动端轴承	-	-	366	1	侧板	M6	8
67	1	弹性挡圈	-	-	367	1	侧板	M6	8
68	1	轴承内盖	M8	20					

# LSA46.3-4 极 低压发电机

## 回收处理说明

我们致力于减少产品达到使用寿命后报废时对环境的影响。通过不断从我们的生产流程，材料采购和产品设计方面优化，以达到提高其可回收利用性，减少对环境的破坏。

这些说明仅供参考。用户应该遵守当地有关废弃物品的处理和回收的相关法规。

## 可回收利用的材料

我们的发电机主要材料包含铁，钢和铜，是可以回收利用的材料。

这些材料可通过手工拆卸，机械分离和熔化工艺等方法加以回收使用。我们的相关专业技术部门可以根据您的需要在拆卸产品上提供详细的指导。

## 废弃和有害的材料

以下零部件和材料不可以直接回收使用，需要特殊处理，因此需要在回收前从发电机单独分离：

- 端子箱里面的电气材料，包括AVR (198)，电流互感器 (176)，抗干扰模块 (199)和其他半导体。
- 安装在转子上的二极管 (343) 和压敏电阻(347)。
- 主要材料为塑料的部件，例如有些产品的端子箱结构。这些部件通常带有塑料种类的标识。

上面列出的所有物料需要经过特殊报废处理，需要与可直接回收利用材料的分开，同时应该送交相关专业处理公司处理。

润滑系统的油脂属于危险废弃物，必须按照当地的相关法规。

我们的交流发电机的指定使用寿命为20年。超过期限后，无论其状况如何，都应停止产品的运行。超过此期限后，任何进一步的运行将由用户全权负责

# LSA46.3-4 极 低压发电机

Angoulême, 16<sup>th</sup> June 2024

## EC Declaration

Moteurs Leroy-Somer declares hereby that the electric generators of the types:

LSA 40 – LSA 42.3 – LSA 44.3 – LSA 46.3 – LSA 47.2 – LSA 47.3 – LSA 49.1 – LSA 49.3 – LSA 50.1 – LSA 50.2 – LSA 51.2 – LSA 52.2 – LSA 52.3 – LSA 53 – LSA 53.1 – LSA 53.2 – LSA 54 – LSA 54.2 – LSA 55.3 – TAL040 – TAL 042 – TAL 044 – TAL 046 – TAL 047 – TAL 047.3 – TAL 049 – LSAH 42.3 – LSAH 44.3

as well as their derivatives, manufactured by Leroy-Somer or on Leroy-Somer's behalf.

### MOTEURS LEROY-SOMER

Boulevard Marcellin Leroy  
16015 Angoulême  
France

### LEROY-SOMER ELECTRO-TECHNIQUE Co., Ltd

No1 Almosheng Road, Galshan Town,  
Cangshan District,  
Fuzhou, Fujian 350026  
China

### MLS HOLICE STLO.SRO

Sladkovskeho 43  
772 04 Olomouc  
Czech Republic

### NIDEC INDUSTRIAL AUTOMATION INDIA PRIVATE Ltd - BANGALORE

#45, Nagarur, Huskur Road  
Off Tumkur Road,  
Bengaluru-562 162  
India

### MOTEURS LEROY-SOMER

1, rue de la Buelle  
Boite Postale 1517  
45800 St Jean de Braye France

### NIDEC INDUSTRIAL AUTOMATION INDIA PRIVATE Ltd - HUBLI

#64/A, Main Road,  
Tarihal Industrial Area,  
Tarihal, Hubli-580 026  
India

meet the requirements of the following standards and directives:

### Declaration of compliance:

- Low Voltage Directive Nr 2014/35/EU dated 26<sup>th</sup> February 2014.
- EN and IEC 60034-1, 60034-5 and 60034-22.
- ISO 8528-3 "Reciprocating internal combustion engine driven alternating current generating sets. Part3.Alternating current generators for generating sets".

These generators also comply with the ROHS Directive Nr 2011/65/EU dated 8<sup>th</sup> June 2011 and its Annex II Nr 2015/863 dated 31<sup>st</sup> March 2015, as well as the EMC Directive Nr 2014/30/EU dated 26<sup>th</sup> February 2014.

### Declaration of incorporation:

These generators are designed to meet the essential requirements Annex I, chapters 1.1.2, 1.1.3, 1.1.5, 1.3.1 to 1.3.3, 1.3.6 to 1.3.8.1, 1.4.1, 1.4.2.1, 1.5.2 to 1.5.11, 1.5.13, 1.6.1, 1.6.4, 1.7 (except 1.7.1.2) of Machinery Directive Nr 2006/42/EC, as well as Annex VII, part B of this directive and the aforementioned standards.

As a result, these "Partly completed machinery" are designed to be incorporated into Electrical Gen-Sets complying with the Machinery Directive Nr 2006/42/EC dated 17<sup>th</sup> May 2006.

### WARNING:

The here mentioned generators should not be commissioned until the corresponding Gen-Sets have been declared in compliance with the Directives Nr 2006/42/EC, 2014/30/EU, 2011/65/EU and 2015/863, as well as with other relevant Directives.

Moteurs Leroy-Somer undertakes to transmit, in response to a reasoned request by the national authorities, relevant information on the generator.

Those responsible for compiling the technical files and this declaration are:

Yannick MESSIN, Technical Manager LS Orléans, 1 rue de la Buelle, 45800 Saint Jean de Braye  
Jean-Pierre CHARPENTIER, Technical Manager LS Sillac, Bld Marcellin Leroy, 16015 Angoulême

J.P. CHARPENTIER – Y. MESSIN

Moteurs Leroy-Somer

Headquarters: Boulevard Marcellin Leroy CS 10015 - 16915 Angoulême cedex 9 - France  
T: +33 (0)5 45 64 45 64 / www.nidecpower.com

SAS with share capital of 32,239,235 € - RCS Angoulême 339 567 258.

4152 en - 2024.08 / w

**LSA46.3-4 极  
低压发电机**

# 服务&支持

我们遍布全球的 80 多个服务网点随时为您提供服务。

本地化的服务是我们提供快速及有效的维修，支持和维护服务的保证。

您可以充分信任我们发电机机械及电气维护和支持的专家。我们的现场专业人员 100%有资质并经过充分的培训，可胜任任何场合所有机型的操作。

我们十分了解发电机的运行，可以提供最佳的价值服务，以优化您的购买体验。

我们可提供的帮助：

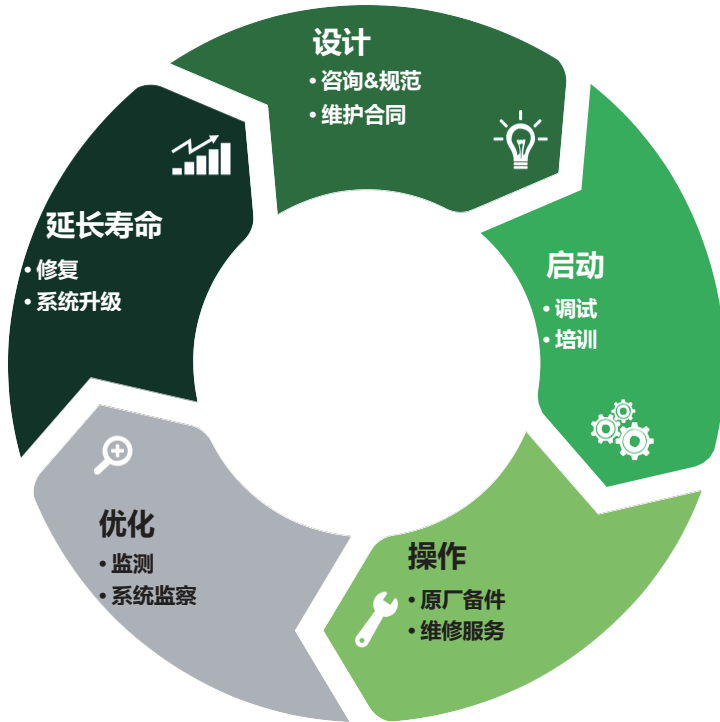

联系我们：

美洲: +1 (507) 625 4011

欧洲&其它地区: +33 238 609 908

亚太地区: +65 6250 8488

中国: +86 591 8837 3010

印度: +91 806 726 4867



service.epg@leroy-somer.com



Scan the code or go to:  
[www.lrsm.co/support](http://www.lrsm.co/support)



[www.nidecpower.com](http://www.nidecpower.com)

Connect with us at:

